

od 6,3
do 26,1 kW

PODŁĄCZENIE DO KOMINA
LUB SYSTEMU POW-SPAL.

NAŚCIENNY, GAZOWY KOCIOŁ KONDENSACYJNY

Luna Classic

1.24



CE 0085CU0338

- Nowoczesny naścienny 1-funkcyjny gazowy kocioł kondensacyjny przystosowany do spalania gazu z 20% domieszką wodoru
- Kocioł o nowatorskim projekcie i bardzo zwartej konstrukcji: 395 x 700 x 285 mm oraz lekki: 29 kg
- Wyposażony i nastawiony do pracy z gazami ziemnymi, z możliwością dostosowania do propanu bez dodatkowego zestawu
- W dostawie króciec powietrzno-spalinowy Ø60/100 mm
- Możliwość podłączenia do przewodu powietrzno-spalinowego (homologacje C10, C13 i C33)
- Możliwość podłączenia do komina (homologacja B23p i C93), systemu rozdzielczego (C53) lub zbiorczego systemu odprowadzania spalin (C43P)
- Sprawność przy 30% obciążenia do 109,9% (przy pełnym do 105,8%)
- Niska emisja zanieczyszczeń: NOx < 30 mg/kWh
- Kompaktowy wymiennik toroidalny z pojedynczą wężownicą, wykonany ze stali nierdzewnej z 5-letnią gwarancją
- Moduł powietrze/gaz, zawierający palnik gazowy modulujący od 5,8 kW mocy, z klapą zwrotną do pracy z systemami odprowadzania spalin pod ciśnieniem, wentylator z układem tłumiącym zasysanie powietrza
- Moduł hydrauliczny zawierający pompę modulowaną klasy A, o wsp. efektywności energ. EEL < 0,23, zawór przełączający c.o./c.w.u., zawór bezp. c.o. 3 bar, ogranicznik przepływu, detektor przepływu, zawór do opróżniania
- Naczynie wzbiorcze o poj. 7 litrów zam. w ramie nośnej
- Konsola sterownicza z podświetlanym wyświetlaczem LCD i przyciskami funkcyjnymi do prostego wyboru funkcji z dostępem do menu serwisowego (czujnik temp. zew. QAC34 dostępny jako wyposażenie dodatkowe)
- Opcjonalnie dostępne modulujące i niemodulujące termostaty pokojowe z możliwością programowania tyg.

Jednostka dostawy: 1 pakiet

WYMIARY

- 1 Zawór bezpieczeństwa/spustowy wody instalacji c.o.
- 2 Zasilanie wody obiegu c.o. 3/4"
- 3 Odprowadzenie skroplin Ø22
- 4 Króciec zasilania podgrzewacza c.w.u. 3/4"
- 5 Wlot gazu 3/4"
- 6 Wlot zimnej wody użytkowej 1/2"
- 7 Powrót wody do obiegu c.o. 3/4"
- 9 Przyłącze powietrzno-spalinowe Ø60/100

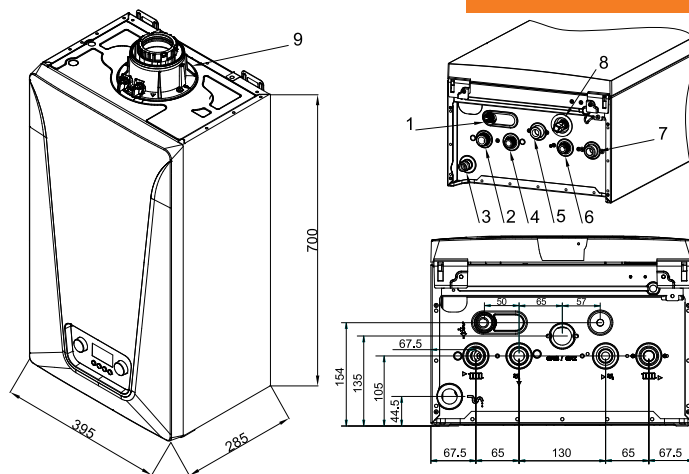

ZALETY PRODUKTU

Przystosowany do spalania gazu z 20% domieszką wodoru

DANE TECHNICZNE

Kondensacja
Śr. temperatura robocza:
Tmax: 70°C, Tmin: 25°C
Max. temp. robocza: 80°C

Max. ciśnienie robocze: 3 bar
Zasilanie elektryczne: 230 V/50 Hz
Stopień ochrony: IP X5D (system B23, B23p, B33 redukuje do IP20)

Kategoria gazu: II_{2ELwL53B/P}
Klasa NOx: 6
Termostat zabezpieczający: 105°C
Homologacja: B_{23p}, B_{23pP}, B_{33p}, C₁₀, C₁₃, C_{13p}, C₃₃

C₁₅, C₃₃, C_{43P}, C₅₃, C₆₃, C₉₃

Model	Luna Classic	1.24
Moc znamionowa 50/30°C (dla c.o.) min/max	kW	6,3-26,1
Moc znamionowa 80/60°C (dla c.o.) min/max	kW	5,8-24
Moc znamionowa 80/60°C (dla c.w.u.) min/max	kW	5,8-28,0
Sprawność użytkowa (Hi) dla c.o. wg 92/42/EWG dla obc. pełnego i średniej temp. kotła 70°C	%	97,7
Sprawność użytkowa (Hi) dla c.o. wg 92/42/EWG dla obc. pełnego i temp. powrotu 30°C	%	105,6
Sprawność użytkowa (Hi) dla c.o. wg 92/42/EWG dla obc. częściowego i temp. powrotu 30°C	%	109,7
Efektywność energetyczna wg Rozp. KE nr 813/2013:		
Sezonowa efektywność energ. ogrzewania pomieszczeń η _s	%	94
Straty ciepła w trybie czuwania Pstby	kW	0,04
Max. zużycie energii elektrycznej na potrzeby własne elmax	kW	0,035
Zużycie gazu ziemnego E/Lw	m ³ /h	0,63/0,77-3,06/3,73
Zużycie gazu płynnego PB	kg/h	0,47-2,28
Poziom mocy akustycznej w pomieszczeniu Lwa	dB	51
Pojemność wodna	l	2
Waga netto / waga z wodą	kg	29/31

CENA NETTO

Indeks
PLN

1.24
7796019
nz

od 6,3
do 26,1 kW

PODŁĄCZENIE DO KOMINA
LUB SYSTEMU POW-SPAL.

NAŚCIENNY, GAZOWY KOCIOŁ KONDENSACYJNY







Luna Classic

1.24







WYPOSAŻENIE DODATKOWE OPRÓCZ „REGULACJI”

Akcesoria

		Indeks	PLN
	KITCHEN Pompka do kondensatu Pompka przeznaczona jest do odprowadzania kondensatu z kotłów kondensacyjnych o mocy do 35 kW, gdzie nie jest możliwe rozwiązanie grawitacyjne. Kompaktowy rozmiar zapewnia łatwy montaż pod kotłem, a zastosowane technologie pozwalają zachować cichą pracę przy dużej wydajności urządzenia. Wysokość podnoszenia: max 10 m. Pompka wyposażona jest w przejrzysty, odłączalny zbiornik, który umożliwia systematyczną kontrolę stanu zabrudzenia. W zestawie: przewód zasilający 1 m, wężyk odprowadzający 6 m (Ø 6 mm), złączka przyłącza do rur Ø 22 i 28 mm, zestaw montażowy, instrukcja obsługi.	721316202	990
	SPS Rozdzielacz alternatywny Ø60/100 na Ø80/80 do MCR Home, Inidens, Neodens, MCR4, Virtuens Smart, Prime Q	7220861	200
	SPS Kolano spalinowe podłączeniowe 90° Ø60/100 do MCR Home, Inidens, Neodens, MCR4, Virtuens Smart, Prime Q	7824413	254
	Zestaw podłączeniowy do kotła 1f do Lumea, MCR Home, Duo-tec, ZENA, Inidens, Neodens, MCR4, Prime Q	767907301	298
	Zestaw podłączeniowy do kotła 2f do Lumea, MCR Home, Duo-tec, ZENA, Inidens, Neodens, MCR4, Prime Q	767907401	430
	Redukcja alternatywna Ø80/125 do MCR Home, Inidens, Neodens, MCR4, Virtuens Smart, Prime Q	7755080	167

Przygotowanie c.w.u.

		Indeks	PLN
	SRK100MG Podgrzewacz c.w.u. stojący okrągły	110005562KG	4 470
	SRK150MG Podgrzewacz c.w.u. stojący okrągły	89629023KG	5 870
	Grzałka do SR..MG, SRK..MG 1,5 kW/230V 6/4"	607-15-230	550
	Grzałka do SR..MG, SRK..MG 2,0 kW/230V 6/4"	607-20-230	620
	SRNB100 Podgrzewacz c.w.u. 100 litrów	58870002	nz
	SRNB120 Podgrzewacz c.w.u. 120 litrów	58870003	nz
	SRNB150 Podgrzewacz c.w.u. 150 litrów	58870004	nz
	Grzałka elektryczna 1,5 kW/230V, G 1"1/4"	26981	500
	Grzałka elektryczna 2,0 kW/230V, G 1"1/4"	26982	540
	Grzałka elektryczna 3,0 kW/230V, G 1"1/4"	26983	580

WYPOSAŻENIE DODATKOWE "REGULACJE"

Dobór wyposażenia dodatkowego zależy od podłączonych obiegów

od 6,3
do 26,1 kW

PODŁĄCZENIE DO KOMINA
LUB SYSTEMU POW-SPAL.

NAŚCIENNY, GAZOWY KOCIOŁ KONDENSACYJNY

Luna Classic

1.24



WYPOSAŻENIE DODATKOWE "REGULACJE"



Dobór wyposażenia dodatkowego zależnie od podłączonych obiegów

Typ kotła	Typ obiegu	
		
Luna Classic 1.24	c.w.u. AD212P	bezpośredni
Luna Classic 24	fabrycznie	fabrycznie
Luna Classic 28		

(1) Do ewentualnego uzupełnienia o:

- jeżeli żąda się regulacji zależnej od temperatury otoczenia: termostat pokojowy 710434701
- jeżeli żąda się regulacji pogodowej : czujnik zewnętrzny 710487302 + termostat pokojowy 710433601

Akcesoria

	Pakiet	Indeks	PLN
 BAXI Mago Termostat pokojowy modulujący przewodowy		7750209	1 440
 Termostat pokojowy modulujący nieprogramowalny przewodowy		710434701	510
 Termostat pokojowy modulujący nieprogramowalny bezprzewodowy		710543001	1 180
 Termostat pokojowy modulujący programowalny przewodowy		710433601	730
 Termostat pokojowy modulujący programowalny bezprzewodowy		710543206	1 570
 QAC34 Czujnik temperatury zewnętrznej	HX94	710487302	209
 Czujnik c.w.u. Umożliwia regulację z priorytetem temperatury i programowanie wytwarzania ciepłej wody użytkowej w podgrzewaczu pojemnościowym	AD212P	100000030P	209